



TEST CERTIFICATE

CERTIFICATO DI PROVA

Product type: Residential space heating appliances fired by wood pellets
Tipo di prodotto: Apparecchi per il riscaldamento domestico alimentati con pellet di legno

Type: SPH17
Tipo:

Model(s): ILARIA
Modello/i:

Trade mark(s): PUNTO FUOCO
Marchio/i:

Manufacturer: Eva Stampaggi S.r.l.
Costruttore: Via Cal Longa Z.I. - 31028 Vazzola (TV) - Italy

Tests carried out according to the Ministerial Decree of February 16, 2016 (Second Thermal Account), and relevant annexes, laying the upgrade of discipline for innovation of small measures increasing energy efficiency and for the production of thermal energy from renewable sources referred to DM December 28, 2012, for the purpose of verifying threshold requirements for access to incentives related to measures referred to in article 4, paragraph 2, point b) of DM 16 February 2016 (Annex 1 "eligibility of interventions", Clause 2, Sub-clause 2.2, Item a) - Annex 2 "methodology of calculation of incentives", Clause 2, Sub-clause 2.2, Item a))

Prove eseguite in accordo al Decreto interministeriale del 16 febbraio 2016 (Secondo Conto Termico), e relativi allegati, recante l'aggiornamento delle discipline per l'innovazione dei piccoli interventi di incremento dell'efficienza energetica e per la produzione di energia termica da fonti rinnovabili cui al DM 28 dicembre 2012, ai fini della verifica dei requisiti di soglia per l'accesso agli incentivi relativi agli interventi di cui all'articolo 4, comma 2, lettera b) del DM 16 febbraio 2016 (Allegato 1 "criteri di ammissibilità degli interventi", Articolo 2, Sottoarticolo 2.2, Comma a) - Allegato 2 "metodologia di calcolo degli incentivi", Articolo 2, Sottoarticolo 2.2, Comma a))

Test Results: Ratings and test results are reported on page 2.
Risultati della prova: Caratteristiche nominali e risultati di prova sono riportati a pagina 2.

Technical Specifications / Standards: EN 14785:2006 and CEN/TS 15883:2009
Specifiche tecniche / norme:

This Certificate is based on a Test Report issued by
Il presente Certificato è basato su un rapporto di prova emesso da

IMQ S.p.A. (Local Unit Treviso)
Via dell'Industria, 55
31020 Zoppè S. Vendemiano (TV) - Italy

Test Report Reference No.: CS18-0025920-01 (issued by ACCREDIA Lab. No.0112 - N.B. No.0051)
Riferimento Rapporto di Prova:

This document is composed of 2 pages including 0 annex.
Questo documento è composto da 2 pagine comprendenti 0 allegati.

Page 1 of 2

MOD. 4402/1

TEST CERTIFICATE

CERTIFICATO DI PROVA

Nominal heat output: 16,3 kW

Potenza termica nominale:

Test Fuel: Wood Pellet - UNI EN ISO 17225-2:2014

Combustibile di prova: Pellet di legna

Test Report Reference No.: CS18-0025920-01 (issued by ACCREDIA Lab. No.0112 - N.B. No.0051)

Riferimento Rapporto di Prova:

		Nominal Heat output		D.M. 16 Febbraio 2016		Comply
		Measured value at 13% O ₂		Measured value at 13% O ₂		
Efficiency <i>Rendimento</i>	η	91,9	%	85	%	Yes
CO emission <i>Emissioni di CO</i>	CO	0,097	g/Nm ³	0,36	g/Nm ³	Yes
Primary dust emission <i>Emissioni di particolato primario</i>	PP	9,6	mg/Nm ³	15	mg/Nm ³	Yes
Rewarding factor <i>Coefficiente premiante</i>	C _e	1,5		1,5		Yes

A sample of above product was found to be in compliance with the Standard and Technical Specification:

Un campione del prodotto sopra specificato è stato provato ed è risultato conforme alla Norma ed alla Specifica Tecnica:

EN 14785:2006 and CEN/TS 15883:2009

For additional informations and test results, see test report(s) CS18-0025920-01 (issued by ACCREDIA Lab. No.0112 - N.B. No.0051)

Ulteriori informazioni e risultati di prova sono riportati nel/i rapporto/i di prova CS18-0025920-01 (issued by ACCREDIA Lab. No.0112 - N.B. No.0051)

The Decision Rule, employed for statement of conformity, is inherent in the document NB-CPR/SG03-18/02 issued by Work Group WG02 of Sector Group of Notified Body SG03 for the Regulation (EU) No. 305/2011.

La regola decisionale, applicata per la dichiarazione di conformità, è contenuta nel documento NB-CPR/SG03-18/02 emesso dal Gruppo di Lavoro WG02 del Gruppo di Settore degli Organismi Notificati SG03 per il Regolamento (EU) No.305/2011.

San Vendemiano, 2019/05/08

Place and date of issue

Nicola Bottolo

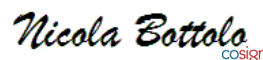

IMQ S.p.A.

Laboratory Manager

This Test Certificate is the result of testing a sample of the product submitted, in accordance with the provisions of the specified Technical Specifications / Standards. It does not imply any judgment on the production and it does not permit the use of a mark of conformity. Only full reproductions of this Certificate are allowed without written permission of IMQ S.p.A.. The authenticity of this Certificate and its contents can be verified by contacting IMQ S.p.A., responsible for this Statement of conformity.

Questo Certificato di Prova è il risultato delle prove effettuate sul campione di prodotto presentato, seguendo le prescrizioni delle corrispondenti norme/ specifiche tecniche citate. Esso non implica un giudizio sulla produzione e non permette l'uso di un marchio di conformità. Solo la completa riproduzione di questo Certificato è permessa senza l'autorizzazione scritta dell'IMQ. L'autenticità di questo certificato e del suo contenuto può essere verificata contattando IMQ S.p.A., responsabile della presente dichiarazione di conformità.

DICHIARAZIONE DI PRESTAZIONE (DoP)

Ai sensi del regolamento UE 305/2011 sui Prodotti da Costruzione (CPR)

N° di identificazione:

012-30

1	Codice di identificazione unico del prodotto-tipo: Modello:	----
	Numero di tipo, lotto, serie o qualsiasi altro elemento che consenta	ILARIA
2	l'identificazione del prodotto da costruzione ai sensi dell'articolo 11, paragrafo 4:	901648700
3	Uso o usi previsti del prodotto da costruzione, conformemente alla relativa specifica tecnica armonizzata, come previsto dal fabbricante:	Apparecchi per il riscaldamento domestico alimentati con pellet di legno (con/senza) produzione acqua calda, norme EN 14785; EN 60335-1; EN 60335-2-102
4	Nome, denominazione commerciale registrata o marchio registrato e indirizzo del fabbricante ai sensi dell'articolo 11, paragrafo 5:	Punto Fuoco EVA STAMPAGGI S.r.l. Via Cal Longa Z.I 31028 Vazzola (TV) - Italy
5	Se opportuno, nome e indirizzo del mandatario il cui mandato copre i compiti cui all'articolo 12, paragrafo 2:	Non pertinente
6	Sistema o sistemi di valutazione e verifica della costanza della prestazione del prodotto da costruzione di cui all'allegato V:	Sistema 3 e Sistema 4
7	Nel caso di una dichiarazione di prestazione relativa ad un prodotto da costruzione che rientra nell'ambito di applicazione di una norma armonizzata	Il laboratorio notificato "IMQ SPA NB 0051" ha eseguito la determinazione del prodotto Tipo in base alle prove iniziali di Tipo secondo il sistema 3 ed ha emesso il rapporto di prova n°: CS18-0025920-01

8 Prestazioni dichiarate			
Norma tecnica dichiarata		EN 14785:2006	
<u>Caratteristiche fondamentali</u>		<u>Prestazioni</u>	
Sicurezza antincendio			
Reazione al fuoco		A1	
Distanza da materiali combustibili		Distanza minima (mm)	
		200	posteriore
		200	laterale
		-	soffitto
		1000	frontale
Rischio caduta incendio combustibile		Conforme	
Emissioni nei prodotti della combustione al 13% di Ossigeno			
	Potenza Nominale		Potenza Ridotta
CO	97	mg/Nm3	81
	0,008	%	0,007
PM	9,6	mg/Nm3	19
OGC	3	mg/Nm3	3
NOX	140	mg/Nm3	134
Temperatura superficiale	Conforme		
Sicurezza elettrica	Conforme		
Pulibilità	Conforme		
Massima pressione di esercizio	2,5 bar		
Temperatura dei fumi alla potenza nominale	164 °C		
Resistenza meccanica (per supportarere un camino / canna fumaria)	NPD		
Potenza termica	Potenza Nominale		Potenza Ridotta
Potenza nominale	16,3 KW		4,1 KW
Potenza resa all'ambiente	3,0 KW		1,2 KW
Potenza resa all'acqua	13,3 KW		2,9 KW
Rendimento energetico	91,9%		95,5%

9 La potenza del prodotto ai sensi dei punti 1 e 2 è conforme alla potenza dichiarata al punto 8.
Il responsabile esclusivo della redazione della presente dichiarazione di prestazione è il produttore, secondo quanto specificato al punto 4.

Firmato per il produttore e a nome del produttore da:

29/04/2019 Vazzola (TV) Italy

(Data e luogo di emissione)

sig. Claudio Franceschet



(Firma)

DECLARATION OF PERFORMANCE (DoP)

In accordance with Construction Products Regulation 305/2011EU (CPR)

Identification No.

012-30

1	Unique identification code of the product-type: Model:	---- ILARIA
2	Type, batch or serial number or any other element allowing identification of the construction product as required pursuant to Article 11(4):	901648700
3	Intended use or uses of the construction product, in accordance with the applicable harmonised technical specification, as foreseen by the manufacturer:	Residential space heating appliances fired by wood pellets (with/without) hot water supply, Standard EN 14785; EN 60335-1; EN 60335-2-102
4	Name, registered trade name or registered trade mark and contact address of the manufacturer as required pursuant to Article 11(5):	Punto Fuoco EVA STAMPAGGI S.r.l. Via Cal Longa Z.I 31028 Vazzola (TV) - Italy
5	Where applicable, name and contact address of the authorised representative whose mandate covers the tasks specified in Article 12(2):	Not applicable
6	System or systems of assessment and verification of constancy of performance of the construction product as set out in Annex V:	System 3 and System 4
7	In case of the declaration of performance concerning a construction product covered by a harmonised standard	The notified laboratory "IMQ SPA NB 0051" performed the determination of the product type on the basis of type testing under system 3 and issued test report n°: CS18-0025920-01

8 Declared performance			
Harmonized technical specification	EN 14785:2006		
Essential characteristic	Performance		
Fire safety			
Reaction to fire	A1		
Distance to adjacent combustibile materials	Minimum distances (mm)		
	200	rear	
	200	sides	
	-	ceiling	
	1000	front	
	-	floor	
Risk of burning fuel falling out	Pass		
Emission of combustion products at 13% di O2			
	Nominal Heat Output		Reduced Heat Output
CO	97	mg/Nm3	81
	0,008	%	0,007
PM	9,6	mg/Nm3	19
OGC	3	mg/Nm3	3
NOX	140	mg/Nm3	134
Surface temperature	Pass		
Electical safety	Pass		
Cleanability	Pass		
Maximum operating pressure	2,5 bar		
Mechanical resistance (to carry a chimney/flue)	164 °C		
Mechanical resistance (to carry a chimney/flue)	NPD		
Thermal Output	Nominal Heat Output		Reduced Heat Output
Nominal Heat Output	16,3 KW		4,1 KW
Room heating output	3,0 KW		1,2 KW
Water heating output	13,3 KW		2,9 KW
Energy efficiency	91,9%		95,5%

9 The performance of the product identified in points 1 and 2 is in conformity with the declared performance in point 8
This declaration of performance is issued under the sole responsibility of the manufacturer identified in point 4.

Signed for and on behalf of the manufacturer by

sig. Claudio Franceschet

29/04/2019 Vazzola (TV) Italy

(place and date of issue)



(Signature)

DÉCLARATION DE PERFORMANCE (DoP)

Selon le règlement (UE) 305/2011EU (CPR)

n. de identification

012-30

1	Code d'identification unique du produit-type: Modèle:	---- ILARIA
2	Nombre de type, de lot ou de série ou tout autre élément permettant l'identification du produit de construction, conformément à l'article 11(4):	901648700
3	Utilisation prévue du produit conformément aux spécifications techniques harmonisées correspondantes:	Appareil de chauffage domestique alimenté au pellet de bois, sans production d'eau chaude, Standard EN 14785; EN 60335-1; EN 60335-2-102
4	Nom ou marque enregistrée du fabricant selon l'article 11, paragraphe 5:	Punto Fuoco EVA STAMPAGGI S.r.l. Via Cal Longa Z.I 31028 Vazzola (TV) - Italy
5	Si nécessaire, le nom et l'adresse du mandataire, dont le mandat couvre les tâches mentionnées à l'article 12, paragraphe 2:	Pas pertinent
6	Système d'évaluation et contrôle de la constance de performance selon l'annexe V:	System 3 and System 4
7	Dans le cas de la déclaration des performances concernant un produit de construction couvert par une norme harmonisée	e laboratoire notifié "IMQ SPA NB 0051" a effectué la détermination du produit Type sur la base d'essais initiaux de Type selon le système 3 et a publié le rapport d'essai n°: CS18-0025920-01

8 Performance déclarée			
Spécifications techniques harmonisées		EN 14785:2006	
Caractéristiques essentielles		Performances	
Securite incendie			
Resistance au feu		A1	
Distance de securite aux materiaux combustibles		Distance minimum (mm)	
		200	arrière
		200	côté
		-	ciel
		1000	avant
Risque de fuite de combustible		Conforme	
émission de produits de combustion avec 13% O2			
	Puissance Nominale		Puissance réduite
CO	97	mg/Nm3	81
	0,008	%	0,007
PM	9,6	mg/Nm3	19
OGC	3	mg/Nm3	3
NOX	140	mg/Nm3	134
Temperature de surface	Conforme		
Securite électrique	Conforme		
Nettoyage	Conforme		
Pression maximale de service	2,5 bar		
Temperature des fumees puissance nominale	164 °C		
Resistance mecanique (pour soutenir la cheminee)	NPD		
Performance Thermique	Puissance Nominale		Puissance réduite
Puissance nominale	16,3 KW		4,1 KW
Puissance rendue au milieu	3,0 KW		1,2 KW
Puissance rendue a l'eau	13,3 KW		2,9 KW
Rendement energetique	91,9%		95,5%

- 9 La puissance du produit citée aux points 1 et 2, est conforme à la puissance déclarée aux point 8.
Le seul responsable de la préparation de cette déclaration de performance est le producteur comme prévu à l'article 4.

Signé par le fabricant, et au nom du fabricant, de:

29/04/2019 Vazzola (TV) Italy

(date et lieu d'émission)

sig. Claudio Franceschet



(Signature)

DECLARACIÓN DE PRESTACIÓN (DoP)

Conforme al reglamento (UE) 305/2011EU (CPR)

n. de Identificación

012-30

1	Código de identificación único del producto-tipo: Modelo:	---- ILARIA
2	Modelo, lote o número de serie o cualquier otro elemento que permita la identificación del producto de construcción acuerdo con el artículo 11(4):	901648700
3	Uso o Usos previstos del producto de construcción, con arreglo a la especificación técnica armonizada aplicable, tal como lo establece el fabricante:	Aparato para calefacción doméstica, alimentado con pellets de madera, sin producción de agua caliente, Standard EN 14785; EN 60335-1; EN 60335-2-102
4	Nom ou marque enregistrée du fabricant selon l'article 11, paragraphe 5:	Punto Fuoco EVA STAMPAGGI S.r.l. Via Cal Longa Z.I 31028 Vazzola (TV) - Italy
5	En su caso, nombre y dirección del mandatario artículo 12, párrafo 2:	Irrelevante
6	Sistema de valoración y verificación de la constancia de la prestación (Anexo 5):	Sistema 3 y sistema 4
7	En el caso de la declaración de prestaciones relativa a un producto de construcción cubierto por una norma armonizada:	el laboratorio notificado "IMQ SPA NB 0051" realizó la determinación del producto Tipo sobre la base de pruebas iniciales de Tipo según el sistema 3 y emitió el informe de ensayo N°: CS18-0025920-01

8 Prestaciones declaradas			
Especificación técnica armonizada		EN 14785:2006	
<u>Características esenciales</u>		<u>Prestación</u>	
Seguridad contra incendios			
Resistencia al fuego		A1	
Distance de securite aux materiaux combustibles		Distancia mínima (mm)	
		200	detras
		200	lado
		-	techo
		1000	fruenta
Risque de fuite de combustible		Conform	
Emisión de productos de la combustión a 13% O2			
	Potencia Nominal		Potencia Reducida
CO	97	mg/Nm3	81
	0,008	%	0,007
PM	9,6	mg/Nm3	19
OGC	3	mg/Nm3	3
NOX	140	mg/Nm3	134
Temperatura superficial	Conform		
Seguridad eléctrica	Conform		
Limpieza	Conform		
Presión máxima de trabajo	2,5 bar		
Temperatura de humos potencia nominal	164 °C		
Resistencia mecánica (de soporte de la chimenea)	NPD		
Prestaciones térmicas	Potencia Nominal		Potencia Reducida
Potencia nominal	16,3 KW		4,1 KW
Potencia suministrada al entorno	3,0 KW		1,2 KW
Potencia cedida al agua	13,3 KW		2,9 KW
Eficiencia Energética	91,9%		95,5%

9 La potencia del producto según los puntos 1 y 2 cumple con las prestaciones declaradas según el punto 8.
El responsable exclusivo de la redacción de esta declaración de prestación es el fabricante, según se establece en el punto 4.

Firmado por y en nombre del fabricante a:

29/04/2019 Vazzola (TV) Italy

(Fecha y lugar de emisión)

sig. Claudio Franceschet

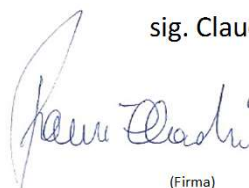

(Firma)

IZJAVA O ZMOGLJIVOSTI (IoZ)

V skladu s pravilnikom ES 305/2011EU (CPR) o Gradbenih proizvodih

Identifikacijska št.

012-30

1	Edinstvena identifikacijska koda proizvoda-vrste: Model:	---- ILARIA
2	Vrsta, serija ali kateri koli drugi element, ki omogoča identifikacijo gradbenega proizvoda v skladu s čl. 11, pogl. 4:	901648700
3	Predvidena uporaba gradbenega proizvoda, v skladu z harmonizirano tehnično specifikacijo, kot predvideno s strani proizvajalca:	Aparat za gretje bivalnih prostorov na leseni pelet (s/brez) sanitarno vodo, Standard EN 14785; EN 60335-1; EN 60335-2-102
4	Ime, registrirano tržno ime ali tržna znamka ter naslov proizvajalca po členu 11, pogl. 5:	Punto Fuoco EVA STAMPAGGI S.r.l. Via Cal Longa Z.I 31028 Vazzola (TV) - Italy
5	Če je potrebno, ime in naslov pooblaščenega prodajalca, katerega mandat pokriva obveznosti po čl. 12, pogl. 2:	Ni veljavno
6	Sistem ali sistemi za ocenjevanje in preverjanje stalne zmožljivosti gradbenega proizvoda po prilogi V:	Sistem 3 in sistem 4
7	V primeru izjave o zmožljivosti, ki se nanaša na gradbeni proizvod, ki spada pod eno harmonizirano normo:	Priglašeni laboratorij "IMQ SPA NB 0051" je izvedel določitev vrste proizvoda na osnovi začetnih preizkusov vrste po sistemu 3 ter izdal poročilo testa št.: CS18-0025920-01

8 Deklarirana zmožljivost			
Harmonizirane tehnične lastnosti		EN 14785:2006	
Osnovne značilnosti		<u>Zmožljivost</u>	
Protipožarna varnost			
Reakcija na ogenj		A1	
Distance de securite aux materiaux combustibles		Najmanjša razdalja (mm)	
		200	zadaj
		200	ob strani
		-	strop
		1000	spredaj
Risque de fuite de combustible		Pass	
Emisije produktov gorenja a 13% O2			
	Nominalna toplotna moč		Znižana toplotna moč
CO	97	mg/Nm3	81
	0,008	%	0,007
PM	9,6	mg/Nm3	19
OGC	3	mg/Nm3	3
NOX	140	mg/Nm3	134
Površinska temperatura	Conform		
Električna varnost	Conform		
Možnost čiščenja	Conform		
Maksimalni delovni tlak	----		
Tempertura dimov pri nominalni moči	164 °C		
Mehanska odpornost (za nosilnost dimnika)	NPD		
Toplotna moč	Nominalna toplotna moč		Znižana toplotna moč
Nominalna toplotna moč	16,3 KW		4,1 KW
Moč segrevanja prostora	3,0 KW		1,2 KW
Moč segrevanja vode	13,3 KW		----
Energetska učinkovitost	91,9%		95,5%

9 Moč izdelka po točkah 1 in 2 je skladna deklarirani moči v točki 8. Edini odgovorni za izdajo te deklaracije zmožljivosti je proizvajalec, v skladu s točko 4.

Podpisal v imenu proizvajalca:

29/04/2019 Vazzola (TV) Italy

(mesto in datum izdaje)

sig. Claudio Franceschet



(Podpis)

LEISTUNGERKLÄRUNG

Gemäß der Verordnung 305/2011EU (CPR)

Identifikation Nr.

012-30

1	Undeutiger Identifikationscode des Produktes-Typ: Modell:	---- ILARIA
2	Typen-, Chargen- oder Seriennummer oder ein anderes Element zur Identifizierung der Bauprodukte, die gemäß Artikel 11(4):	901648700
3	Vorgesehene Verwendung oder Verwendungen des Bauprodukte in Übereinstimmung mit den geltenden harmonisierten technischen Spezifikationen, wie vom Hersteller vorgesehen:	Mit Holzpellets befeuerte Wärmeerzeuger für den Wohnbereich (ohne/mit) Warmwasserbereitung, Standard EN 14785; EN 60335-1; EN 60335-2-102
4	Name oder registriertes Warenzeichen des Herstellers (Art. 11-5):	Punto Fuoco EVA STAMPAGGI S.r.l. Via Cal Longa Z.I 31028 Vazzola (TV) - Italy
5	Name und Adresse des Auftragnehmers (Art. 12-2):	-
6	System zur Bewertung und Überprüfung der Leistungsbeständigkeit (Anlage V):	System 3 und System 4
7	Im Falle der Leistungserklärung über ein Bauprodukt von einer harmonisierten Norm erfasst:	Das notifizierte Prüflabor "IMQ SPA NB 0051" die Bestimmung des Produkttyps anhand einer Typprüfung unter System 3 durchgeführte und gab Prüfbericht Nr: CS18-0025920-01

8 Erklärte Leistungen			
Harmonisierte technische Spezifikation		EN 14785:2006	
<u>Wesentliche Merkmale</u>		<u>Leistungen</u>	
Feuersicherheit			
Feuerbeständigkeit		A1	
Distance de securite aux materiaux combustibles		Mindestabstand (mm)	
		200	Rückseite
		200	Seite
		-	Decke
		1000	Vorderseite
Risque de fuite de combustible		Konform	
CO Emission von Verbrennungsprodukten a 13% O2			
		Nennleistung	Reduzierte Leistung
CO	97	mg/Nm3	81
	0,008	%	0,007
PM	9,6	mg/Nm3	19
OGC	3	mg/Nm3	3
NOX	140	mg/Nm3	134
Oberflächentemperatur		Konform	
Elektrische Sicherheit		Konform	
Reinigung		Konform	
Maximaler Betriebsdruck		----	
Rauchgastemperatur Nennleistung		164 °C	
Mechanische Festigkeit (um den Kamin zu tragen)		NPD	
Wärmeleistung		Nennleistung	Reduzierte Leistung
Thermische Leistung		16,3 KW	4,1 KW
Der Umgebung gelieferte Leistung		3,0 KW	1,2 KW
Dem Wasser gelieferte Leistung		13,3 KW	----
Wirkungsgrad		91,9%	95,5%

9 Die Leistung des Produktes gemäß den Punkten 1 und 2 entspricht der erklärten Leistung nach Punkt 8. Die vorliegende Leistungserklärung wird unter ausschließlicher Verantwortung des Herstellers erlassen, siehe Punkt 4.

Unterschiedet im Namen und im Auftrag des Herstellers von:

29/04/2019 Vazzola (TV) Italy

(Datum und Ausstellungsort)

sig. Claudio Franceschet



(Unterschrift)

<p>SCHEDA INFORMATIVA DI PRODOTTO secondo (UE) 2015/1186 PRODUCT INFORMATION SHEET FICHE D'INFORMATION DU PRODUIT PRODUKTINFORMATIONSBLETT FICHA INFORMATIVA DEL PRODUCTO FICHA INFORMATIVA DO PRODUTO</p>	<p>MODELLO MODEL MODÈLE MODELL MODELO MODELO</p>	<p>CLASSE DI EFFICIENZA ENERGETICA ENERGY EFFICIENCY CLASS CLASSE D'EFFICACITE ENERGETIQUE ENERGIEEFFIZIENZKLASSE CLASE DE EFICIENCIA ENERGETICA CLASSE DE EFICIENCIA ENERGETICA</p>	<p>POTENZA TERMICA DIRETTA DIRECT HEAT OUTPUT PUISSANCE THERMIQUE DIRECTE DIREKTE WÄRMELEISTUNG POTENCIA TÉRMICA DIRECTA POTÊNCIA TÉRMICA DIRETA</p>	<p>POTENZA TERMICA INDIRETTA INDIRECT HEAT OUTPUT PUISSANCE THERMIQUE INDIRECTE INDIREKTE WÄRMELEISTUNG POTENCIA TERMICA INDIRECTA POTÊNCIA TÉRMICA INDIRETA</p>	<p>INDICE DI EFFICIENZA ENERGETICA ENERGY EFFICIENCY INDEX INDICE D'EFFICACITE ENERGETIQUE ENERGIEEFFIZIENZINDEX INDICE DE EFICIENCIA ENERGETICA INDICE DE EFICIENCIA ENERGETICA</p>	<p>EFFICIENZA UTILE ALLA POTENZA TERMICA NOMINALE E AL CARICO MINIMO, SE APPLICABILE THE USEFUL ENERGY EFFICIENCY AT NOMINAL HEAT OUTPUT, AND AT MINIMUM LOAD IF APPLICABLE EFFICACITÉ UTILE À LA PUISSANCE THERMIQUE NOMINALE ET À LA CHARGE MINIMUM, SI APPLICABLE. FÜR DIE NOMINALE WÄRMELEISTUNG UND DIE MINDESTLAST ERFORDERLICHE LEISTUNG, SOFERN ANWENDBAR. EFICIENCIA ÚTIL PARA LA POTENCIA TÉRMICA NOMINAL Y A LA CARGA MÍNIMA, CUANDO SEA APLICABLE. EFICIÊNCIA ÚTIL À POTÊNCIA TÉRMICA NOMINAL E À CARGA MÍNIMA, SE APLICÁVEL. (%)</p>
	ILARIA	A+	3,0 (KW)	13,0 (KW)	129	P_{nom} 91,5 / P_{min} 95,5
 <p>MARCHIO / BRAND</p>	<p>Leggere attentamente le istruzioni per l'installazione, l'uso e la manutenzione. Read the instructions for installation, use and maintenance carefully.</p>		<p>Lire attentivement les instructions pour l'installation, l'utilisation et l'entretien. Lesen Sie aufmerksam die Anleitungen für die Installation, den Gebrauch und die Wartung.</p>		<p>Leer atentamente las instrucciones para la instalación, el uso y el mantenimiento. Leia atentamente as instruções de instalação, uso e manutenção.</p>	
<p>Eva Stampaggi S.r.l. Via Cal Longa Z.I. 31028 Vazzola (TV) ITALIA P.IVA: 01183110269 Tel. +39 0438 740433 Fax. +39 0438 740821 e-mail: info@evacalor.it</p>						

**SCHEDA TECNICA / TECHNICAL SHEET / FICHE TECHNIQUE / FICHA TECNICA /
TECHNISCHES DATENBLATT / TEHNIČNI LIST**

Ilaria
Punto Fuoco

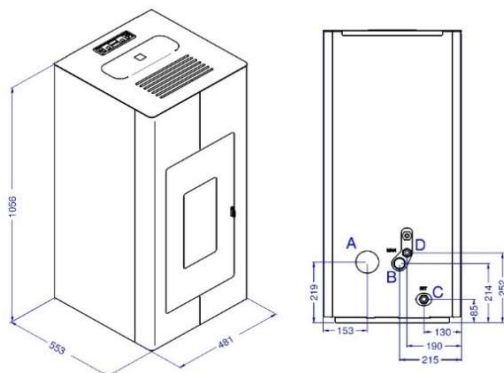

EN 14785 : 2006

A = Scarico fumi / Flue Gas Exhaust / Cheminée / Evacuación de humos / Rauchabzug / Odvod dimnih plinov	80	mm
B = Aria combustione / Combustion air / Air de combustion / Verbrennungsluft / Aire para la combustión / Zrak za zgorevanje	42	mm
C = Ritorno riscaldamento / Heating return / Retour chauffage / Heizungsrücklauf / Retorno calentamiento / Povratek ogrevanje	3/4	gas
D = Andata riscaldamento / Heating flow / Départ chauffage / Heizungsvorlauf / Ida calentamiento / Izstop ogrevanje	3/4	gas

Colori / Colours / Couleurs / Colores / Farben / Barve			
	Rosso / Red / Rouge / Rot / Rojo / Rdeča		
	Nero gofrato / Embossed black / Noir gaufré / Struktur schwarz / Negro gofrado / Reliefna črna		
	Tortora / Dove grey / Gris tourterelle / Taubengrau / Tórtora / Tortora (svetlo siva)		

Peso / Weight / Poid / Peso / Gewicht / Masa	114	Kg
Capacità di serbatoio / Reservoir capacity / Capacité du réservoir / Capacidad de depósito / Behältergröße / Prostornina vsebnika	23	Kg
Grandezza ambiente riscaldabile / Heatable room volume / Volume chauffable / Tamaño ambiente a calentar / Beheizbare Raumgröße / Prostornina ogrevanega prostora	250/350	mc

	MAX	MIN	
Potenza bruciata / Total heat output / Puissance brulé / Potencia consumida / Verbrennungsleistung / Moč izgorevanja	17,5	4,5	KW
Potenza resa in riscaldamento / Nominal heat output / Puissance nominale / Potencia calorífica / Nennleistung / Izhodna moč pri ogrevanju	16	4	KW
Potenza resa all'acqua / Water heat output / Puissance a l'eau / Potencia calorífica suministrada al agua / Wasserleistung / Izhodna moč za vodo	16	2,5	KW
Rendimento / Efficiency / Rendement / Rendimiento / Wirkungsgrad / Izkoristek	91,5	95,5	%
Consumo pellet / Pellet consumption / Consommation de pellets / Consumo pellet / Pelletverbrauch / Poraba peletov	3,7	0,9	Kg/h

Emissioni / Emission / émission / Emisión / Emission / Emisije (13 % O ₂)			
CO	0,0078	0,007	%
	97	81	mg/Nm ³
PM	9,6	3	mg/Nm ³
OGC	3	3	mg/Nm ³
NOx	140	134	mg/Nm ³
Temperatura Fumi / Flue gas Temperature / Temperature des fumees / Temperatura de humos / Abgastemperatur / Temperatura dimnih plinov	164	72	°C
Flusso Gas / Flue gas mass flow rate / Flux gaz combustible / Flujo gas combustible / Brenngasfluss / Pretok plina	9,6	3,9	g/s
Tiraggio Minimo / Fuel draught / Tirage de la cheminee / Tiro de la chimenea / Schornsteinzug / Vlek kamina	10	3,9	Pa

Distanze da pareti infiammabili / Distance to adjacent combustible materials / Distance de securite aux materiaux combustibles / Distancia de materiales combustibles / Mindestabstand zu entflammablen Oberflächen / Min. odmik od gorljivih sten	Lato / Sides / Côté / Lado / Seite / S Strani	200	mm
	Retro / Rear / Arrière / Detras / Hinten / Zadaj	200	mm
	Fronte / Front / Avant / Fruente / Frontal / Spredaj	1000	mm

Tensione-Frequenza / Voltage-Frequency / Tension-Fréquence / Tensión alimentación-Frec. / Nennspannung-Nennfrequenz / Napetost-Frekvenca	230 / 50	V / Hz
Potenza elettrica / Rated input power / Puissance nominale électrique / Potencia nominal eléctrica / Elektrische Leistungsaufnahme / Električna poraba energije	380	W



ENERG

енергия · ενεργεια



Punto Fuoco

Ilaria

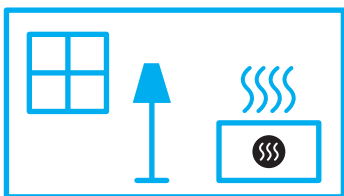

3,0

kW

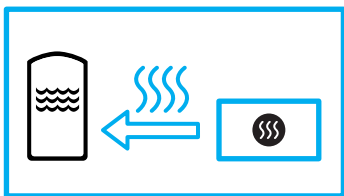

13,0

kW

ENERGIA · ЕНЕРГИЯ · ΕΝΕΡΓΕΙΑ · ENERGIJA · ENERGY · ENERGIE · ENERGI

2015/1186

ENVIRONMENTAL CERTIFICATE

CERTIFICATO AMBIENTALE

DM186-0193

Product type: Residential space heating appliance fitted with boiler fired by wood pellets
Tipo di prodotto: Apparecchi per riscaldamento domestico alimentati con pellet di legno con caldaia incorporata

Type: SPH17
Tipo:

Model(s): Moira - Ilaria
Modello/i:

Trade mark(s): PUNTO FUOCO
Trade mark(s):

Manufacturer: EVA STAMPAGGI S.r.l.
Costruttore: Via Cal Longa Z.I. - 31028 Vazzola (TV) - ITALY

Tests carried out according to the Ministerial Decree No.186 of November 7, 2017, and relevant annexes, laying the requirements, procedures and competences for the issue of a certification of heat generators fueled by solid combustible biomass.

Prove eseguite in accordo al Decreto interministeriale No.186 del 7 novembre 2017, e relativi allegati, recante la disciplina dei requisiti, delle procedure e delle competenze per il rilascio di una certificazione dei generatori di calore alimentati a biomasse combustibili solide.

Test Results: Ratings and test results are reported on page 2.
Risultati della prova: Caratteristiche nominali e risultati di prova sono riportati a pagina 2.

Technical Specifications / Standards: EN 14785:2006 and CEN/TS 15883:2009
Specifiche tecniche / norme:

This Certificate is based on a Test Report issued by
Il presente Certificato è basato su un rapporto di prova emesso da

IMQ S.p.A. (Local Unit Treviso)
Via dell'Industria, 55
31020 Zoppè S. Vendemiano (TV) - Italy.

Test Report Reference No.: CS18-0025920-01 (issued by ACCREDIA Lab. No.0112 - N.B. No.0051)
Riferimento Rapporto di Prova:

This document is composed of 2 pages including 0 annexes.
Questo documento è composto da 2 pagine comprendenti 0 allegati.

Pagina 1 di 2

ENVIRONMENTAL CERTIFICATE

CERTIFICATO AMBIENTALE

DM186-0193

Nominal heat output: 16,3 kW **Test Fuel:** Wood pellet
Potenza termica nominale: *Combustibile di prova:* Pellet di legno

Test Report Reference No.: CS18-0025920-01 (issued by ACCREDIA Lab. No.0112 - N.B. No.0051)
Riferimento Rapporto di Prova:

		Nominal Heat output Measured value at 13% O ₂		D.M. 7 Novembre 2017 Measured value at 13% O ₂		Comply
Efficiency <i>Rendimento</i>	η	91,9	%	87	%	Yes
CO emission <i>Emissioni di CO</i>	CO	97	mg/Nm ³	250	mg/Nm ³	Yes
Primary dust emission <i>Emissioni di particolato primario</i>	PP	9,6	mg/Nm ³	20	mg/Nm ³	Yes
OGC emission <i>Emissioni di OGC</i>	COT	3	mg/Nm ³	35	mg/Nm ³	Yes
NOx emission <i>Emissioni di NOx</i>	NOx	140	mg/Nm ³	160	mg/Nm ³	Yes
Quality class <i>Classe di qualità</i>		4		4		Yes

A sample of above product was found to be in compliance with the Standard and Technical Specification:
Un campione del prodotto sopra specificato è stato provato ed è risultato conforme alla Norma ed alla Specifica Tecnica:

EN 14785:2006 and CEN/TS 15883:2009

29/11/2018

Place and date of issue

Giorgio Belussi

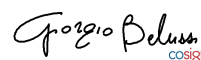

IMQ S.p.A.

Business Unit "Product Conformity Assessment"
Project Management & Certification Area

This Test Certificate is the result of testing a sample of the product submitted, in accordance with the provisions of the specified Technical Specifications/Standards. It is issued according to product certification system 1a of EN ISO/IEC 17065 therefore, it does not imply any judgment on the production and it does not permit the use of a mark of conformity. Only full reproduction of this Certificate are allowed without written permission of IMQ. Questo Certificato di prova è il risultato delle prove effettuate sul campione di prodotto presentato, seguendo le prescrizioni delle corrispondenti norme/specifiche tecniche citate. Esso è emesso in conformità al sistema di certificazione di prodotto 1a della norma EN ISO/IEC 17065 pertanto esso non implica un giudizio sulla produzione e non permette l'uso di un marchio di conformità. Solo la completa riproduzione di questo certificato è permessa senza l'autorizzazione scritta dell'IMQ.